

NOVĚ!



# Trachea KORPUSY

...na míru!



**CHCETE ZJEDNODUŠIT A ZRYCHLIT PRÁCI?**

**PŘICHÁZÍTE O ZISK, KDYŽ ODMÍTÁTE ZAKÁZKY?**

**JE PŘIZPŮSOBNÍ KORPUSŮ NA MÍRU VÝHODOU?**

**UNAVUJE VÁS MANIPULACE A SKLADOVÁNÍ PLOŠNÉHO MATERIÁLU?**

**MÁME PRO VÁS ŘEŠENÍ...**



## DRUHÝ KORPUSŮ

- KTS (spodní)** 14 typů dle určení a provedení (pravé nebo levé)  
**KTH (horní)** 6 typů dle určení a provedení (pravé nebo levé)  
**KTV (vysoké)** 3 typy dle určení

**Poznámka:** U spodních korpů je možná u KTS001 (základní) a KTS003 (koncový) volba půdy ve formě vlyků nebo plné desky, u rohových korpů zalomených a zkosených jsou samostatná provedení pro vlyky - KTS007 a KTS008 a samostatně pro plnou půdu - KTS010 a KTS011. Rozměry vlyků jsou pevné s šířkou 100 mm bez možnosti volby, taktéž orientace je dána typem korpů a je neměnná. Délka se mění v závislosti na volené šířce korpů.

## MATERIÁLOVÁ SPECIFIKACE

**ZÁKLADNÍ DÍLY** všech korpů jsou zhotoveny z **LTD tl. 18 mm** EGGER nebo Kronospan (19 dřevodekorů a 14 dekorů UNI barev).

**ZÁDA KORPUSŮ** vyrábíme z **HDF tl. 3 mm bílá**, volitelně je možná **LTD tl. 10 mm** (16 dřevodekorů nebo 9 dekorů UNI barev - dle nabídky v OS).

**HRANĚNÍ** zajišťuje **ABS hrana 22 x 1 mm** lepená **PUR technologií**. Základní nabídka zatím zahrnuje olepení čelních a spodních hran pro korpů spodní, pro horní a vysoké jsou boky olepeny čtyřstranně. Korpus koncový spodní KTS003 má boky olepeny třístranně (mimo zadní hranu). Zadní vlys u KTS001 a KTS003 je nehraněný.

## VÝROBNÍ LHŮTY A BALENÍ

### VÝROBNÍ LHŮTA

Výrobní lhůta korpů je stanovena na nejvýše 5 pracovních dnů pro standardně nabízenou kolekci dekorů LTD, v případě individuálních požadavků na materiál je nutné projednání možností včetně stanovení individuální výrobní lhůty.

### BALENÍ

Každý korpus je balen samostatně vč. dodávaného kování s příloženým nákresem, označením dílců a základním seznamem potřebného kování. Jelikož je balení základního kování univerzální pro dané korpů, mohou u některých korpů vzniknout zůstatkové počty konfirmátů, excentrů nebo vrutů. Potřebné množství je však určeno v příloženém seznamu kování. Dodávky je dle rozsahu možné realizovat na paletách.

## MOŽNOST PŘEVODNÍ PŮDY KORPUSŮ

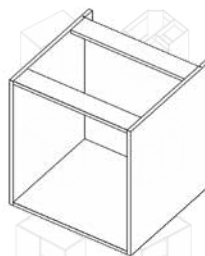

**VLYSY**

KTS001 - korpus spodní základní  
 KTS003 - korpus spodní koncový

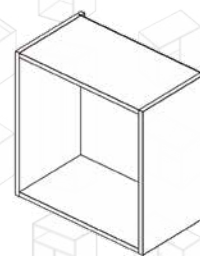

**DESKA**

KTS001 - korpus spodní základní  
 KTS003 - korpus spodní koncový

## ZPŮSOB HRANĚNÍ KORPUSŮ

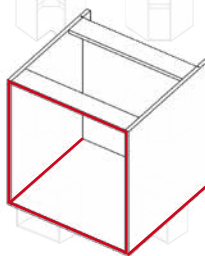

**KORPUSY SPODNÍ**  
 přední a spodní hrany

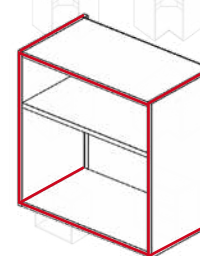

**KORPUSY HORNÍ A VYSOKÉ**  
 všechny čtyři hrany

## KONSTRUKCE KORPUSŮ

### DRUHY SPOJŮ

Pro všechny typy korpasů je rohový spoj volitelný ze tří možností:

#### Spoj pevný na BK kolík 8x35 mm

do hloubky 450 mm 6 ks,  
nad 450 mm 9 ks kolíků pro každý spoj

#### Spoj kolík BK 8x35 mm a konfirmát 7x50 mm

do hloubky 450 mm 4+2 ks konfirmát,  
nad 450 mm 6+3 ks konfirmát pro každý spoj

#### Spoj kolík BK 8x35 mm a excentr Minifix 15 Häfele

do 450 mm hloubky 4+2 ks minifix,  
nad 450 mm 6+3 ks minifix pro každý spoj

### SPOJOVACÍ PRVKY

Kolíky jsou vlepeny PVAc lepidlem D3 do hrany, konfirmáty a excentry jsou baleny samostatně v univerzálním počtu pro korpasy.

### SPOJOVACÍ PRVEK K UCHYCENÍ PRACOVNÍ DESKY (RAKVIČKA)

Spodní korpasy mohou mít volitelně předvrtány otvory pro „rakvičky“ k upevnění pracovní desky, rakvičky jsou baleny s excentry a konfirmáty.

### ODSAZENÍ

Odsazení boků, dna a půdy je zatím o tloušťku hrany, tedy o 1 mm. Pevné police jsou oproti bokům taktéž odsazeny o 1 mm. Tyto parametry nejsou zatím volitelné.

*Spoj pevný na BK kolík 8x35 mm*



*Spoj kolík BK 8x35 mm a otvor pro konfirmát 7x50 mm*



*Spoj kolík BK 8x35 mm a otvor pro excentr Minifix 15 Häfele*



*Rakvička*



*Odsazení 1 mm*

## POLICE

Volné police jsou zadávány samostatně s volitelnou hloubkou. Použité policové podpěry - 5/5 mm. Vrtání pro podpěry je volitelné, v případě výběru je vrtání standardně zhotoveno v rastru 32 mm po celém boku s pevným odstupem od zad a přední hrany police, jež je oplepena ABS hranou tl. 1 mm. Šířka police je o 1 mm menší než vnitřní šířka korpusu. Policové podpěry jsou dodávány samostatně jen při objednání volné police v množství 12 ks bez rozlišení počtu polic pro daný korpus.

## ZÁDA

Záda korpusů mohou být zhotovena buď z HDF síly 3 mm nebo LTD clouštky 10 mm, v tuto chvíli jsou osazena v drážce s odstupem 19 mm od hrany boků, průběžně v půdě a dnu u spodních a vysokých korpusů, neprůběžně u dna horních korpusů. Korpus KTS003 má odsazení zad 53 mm od hrany boků. Při volbě zad tl. 10 mm zůstává zatím odstup 19 mm a 53 mm zachován. Pro horní korpusy je nutné provést zkosení dvou rožků zad pro osazení na dno. Konstruktivní spoj rohových a zalomených spodních korpusů je pro svislou desku tl. 18 mm (nahrazující záda) a svislou desku KTS006 L, P řešen u dna standardním spojem, u vlysů lomených boků pomocí vrutů v předvrtaných otvorech. Vrutů 3,5x30 mm jsou součástí dodávky, baleny samostatně v univerzálním počtu 24 ks. Pro spodní korpus rohový - dřezový rovný KTS006 L, P nejsou 2 ks vrutů 3,5x30 mm součástí dodávky.

## ZÁVĚSNÉ KOVÁNÍ

Závěsné kování pro horní korpusy není prozatím dodáváno, záda proto nemají připravený otvor pro toto kování.

## REKTIFIKAČNÍ NOŽKY

Rektifikační nožky nejsou zatím součástí dodávky, s ohledem na možnost dodání soklu doporučujeme výšku 100 až 150 mm. S touto hodnotou je však nutno uvažovat při zadání výšky spodních korpusů a není zahrnuta do generování rozměrů dílů korpusů automaticky!

## SOKLY

Sokly nejsou součástí objednání korpusů, je nutné samostatně zadání v sekci dílce LTD s určením hranění hranou ABS 1 mm. Lze zadat buď konkrétní rozměry vč. hranění jako dílce nebo celkovou délku dle průběhu let v případě dřevodekoru.



**Trachea**  
korpusy



**VÝROBA NA NEJ-  
MODERNĚJŠÍCH  
ZAŘÍZENÍCH,  
LEPENÍ HRAN  
PUR LEPIDLY**

**ZTRACENÁ SPÁRA**

## VLOŽENÉ DNO

Dno je nyní konstruováno jako vložené bez možnosti volby.

## ČELNÍ PLOCHY (DVÍŘKA)

Čelní plochy zatím nejsou automatickou součástí korpusu, je nutné provést dopočetní rozměru a samostatné zadání v příslušné sekci dle individuálního požadavku na provedení dvířek vč. možnosti osazení závěsy. Totéž platí i pro zásuvková čilka, jež je možné dodat bez předvrtaných konstrukčních otvorů. Je však nutný dopočet rozměrů dle rozvržení a požadovaných mezer.

## ZÁVĚSY, POJEZDY, VÝKLOPY

Závěsy, pojezdy, zásuvky a výklopné systémy vč. předvrtání konstrukčních otvorů nejsou momentálně součástí dodávky.

## HRANY

Volba hran pro zvolený korpus je možná v rozsahu nabídky dřevodekorů nebo UNI barev, je však jednotná pro celý korpus. V případě volné police je možné přiřazení jakékoliv hrany v rozsahu nabídky dřevodekorů nebo UNI barev, hranována je však pouze přední hrana. V případě požadavku nestandardních rozměrů a hranování je možné objednat police samostatně v sekci LTD.

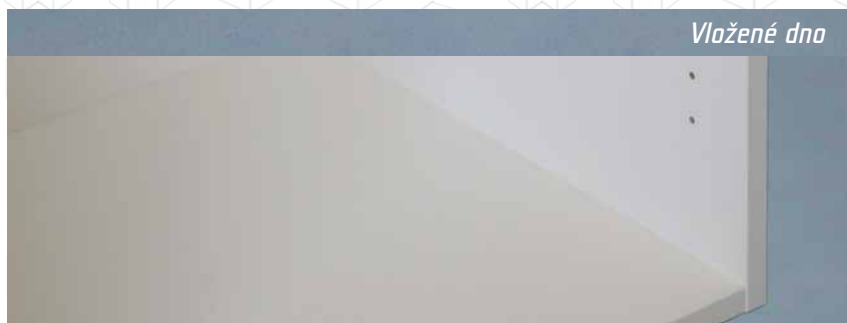

Vložené dno



Varianty hran

## DEKORY LTD

Naše LTD dekory pocházejí od předních evropských výrobců. Stávající sada je koncipována tak, aby zahrnovala především osvědčené evergreeny doplněné ovšem řádkou atraktivních dekorů v duchu moderních trendů.

## DŘEVODEKORY

H1145 / ST10, H1180 / ST37, H1181 / ST37, H1250 / ST36, H1277 / ST9, H1486 / ST36, H1502 / ST15, H1521 / ST15, H1951 / ST15, H3006 / ST22, H3058 / ST22, H3081 / ST22, H3303 / ST10, H3309 / ST28, H3325 / ST28, H3326 / ST28, H3331 / ST10, H3332 / ST10, H3734 / ST9

## UNIBARVY

U104 / ST9, U108 / ST9, U113 / ST9, U156 / ST9, U311 / ST9, U708 / ST9, U732 / ST9, 112 PE, 113 PE, 8100 SM, W980 / SM, W980 / ST2, W1000 / ST9, W1100 / ST9



**Trachea**  
korpusty  
**PLUSY**

**30 ATRAKTIVNÍCH  
DEKORŮ LTD  
EGGER  
A KRONSPAN  
STÁLE SKLADEM**

DALŠÍ  
NA VYŽÁDÁNÍ

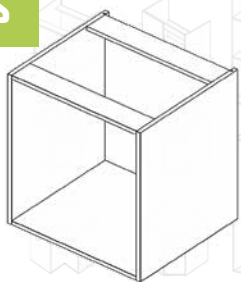

**KTS001** - korpus spodní základní

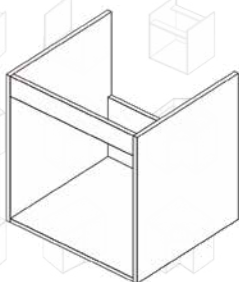

**KTS002** - korpus spodní dřezový

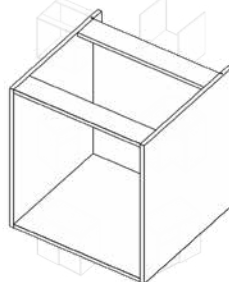

**KTS003** - korpus spodní koncový

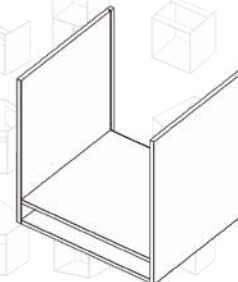

**KTS004** - korpus spodní trouba

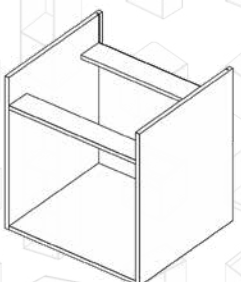

**KTS005** - korpus spodní varná deska

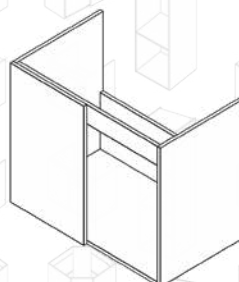

**KTS006-L** - korpus spodní rohový dřezový - rovný levý

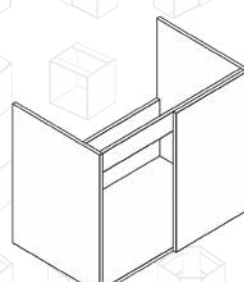

**KTS006-P** - korpus spodní rohový dřezový - rovný pravý

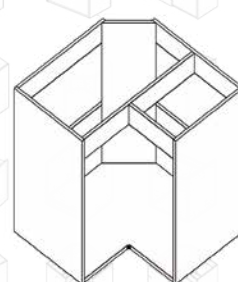

**KTS007-A** - korpus spodní rohový dřezový zalomený, vlys svislý

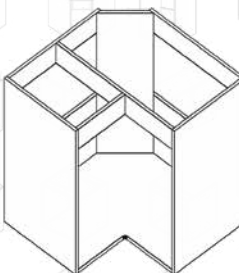

**KTS007-B** - korpus spodní rohový dřezový zalomený, vlys vodorovný

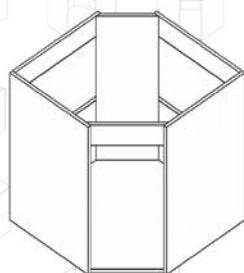

**KTS008** - korpus spodní rohový dřezový skosený

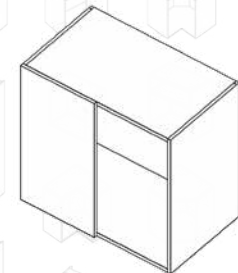

**KTS009-L** - korpus spodní rohový - rovný levý

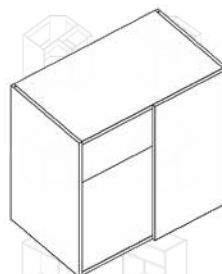

**KTS009-P** - korpus spodní rohový - rovný pravý

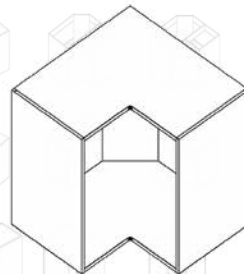

**KTS010** - korpus spodní rohový zalomený

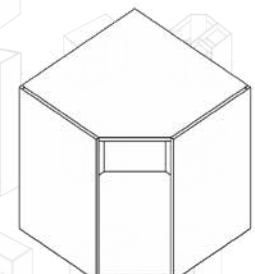

**KTS011** - korpus spodní rohový zkosený



**Trachea**  
korpusy  
**PLUSY**

**RYCHLÉ VÝROBNÍ  
LHŮTY KORPUSŮ  
- DO PĚTI  
PRACOVNÍCH DNÍ**

STANDARDNÍ  
KOLEKCE LTD

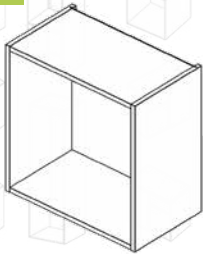
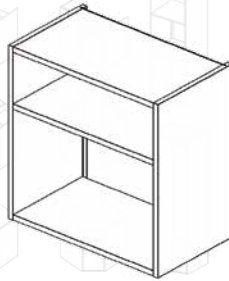
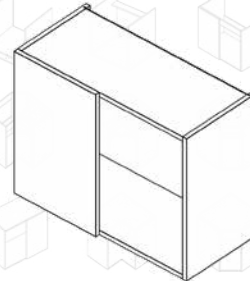
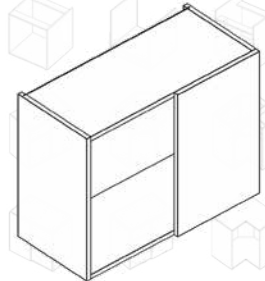
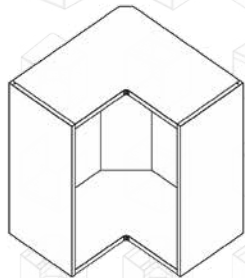
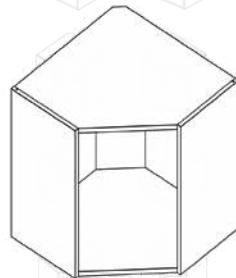

**KTH**

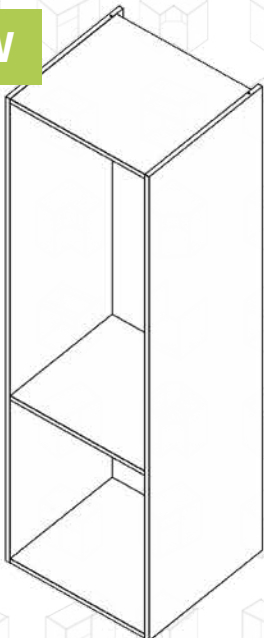
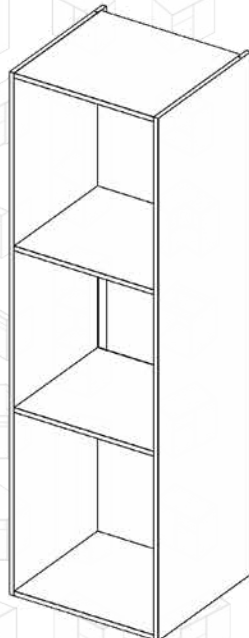
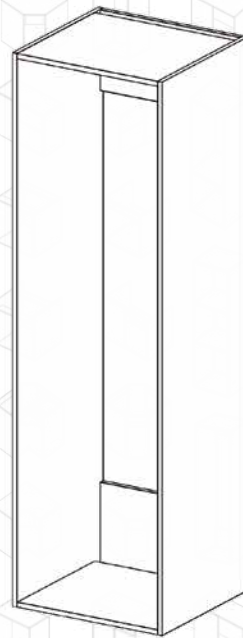
**KTH001** - korpus horní základní

**KTH002** - korpus horní mikrovlnná trouba

**KTH003-L** - korpus horní rohový - rovný levý

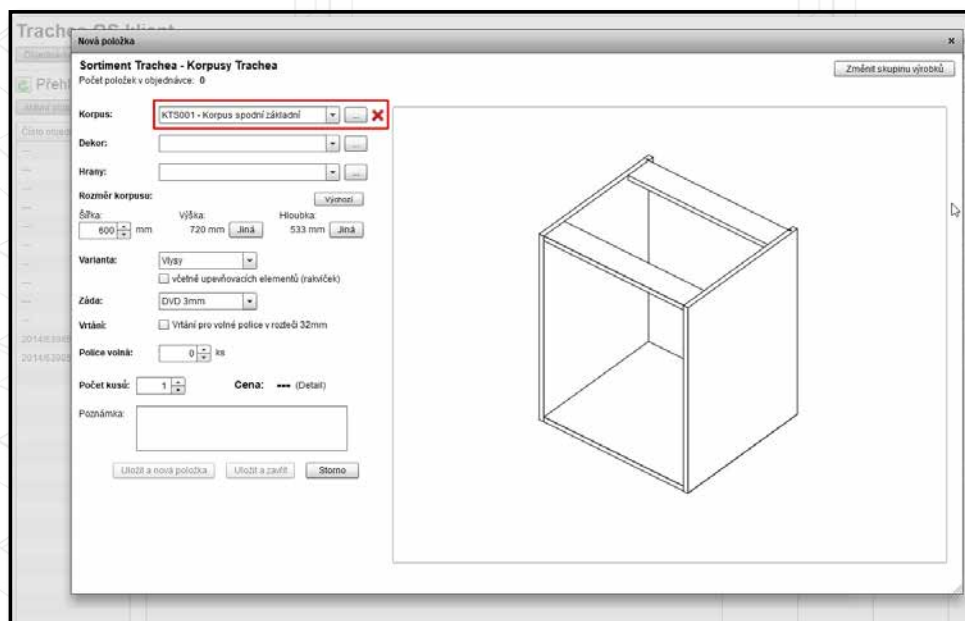
**KTH003-P** - korpus horní rohový - rovný pravý

**KTH004** - korpus horní rohový zalomený

**KTH005** - korpus horní rohový zkosený

**KTV**

**KTV001**  
- korpus vysoký

**KTV002**  
- korpus vysoký trouba

**KTV003**  
- korpus vysoký lednicový



**Trachea korpusy PLUSY**
**ŠIROKÝ VÝBĚR  
TYPŮ SPODNÍCH,  
HORNÍCH  
A VYSOKÝCH  
TYPŮ KORPUSŮ**
**DALŠÍ  
NA VYŽÁDÁNÍ...**

## OBJEDNÁVÁNÍ KORPUSŮ

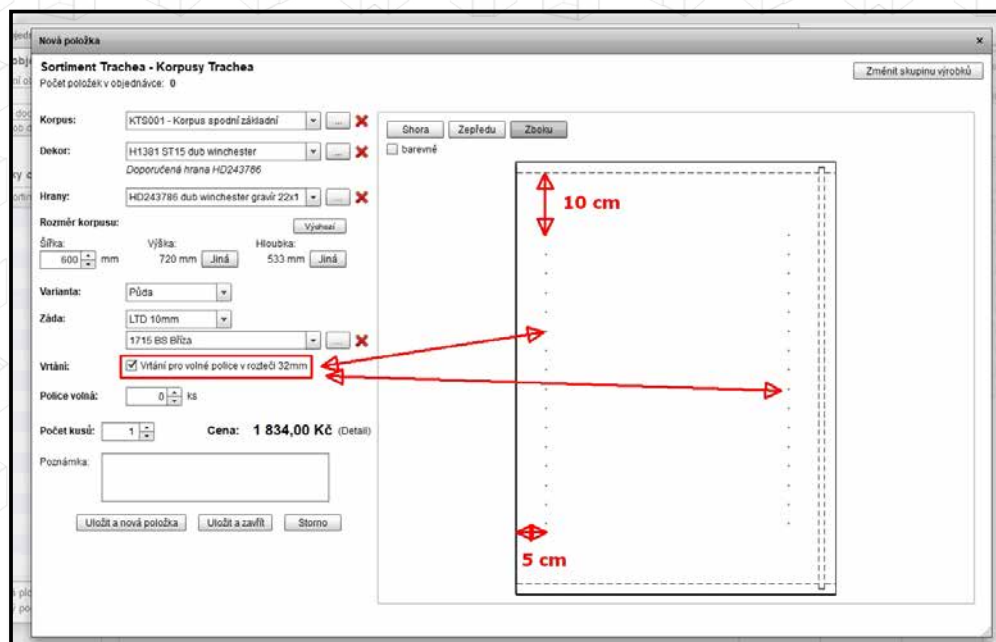

Objednávání korpusů v systému Trachea OS je velmi snadné, nabídka zahrnuje 23 druhů provedení, takže určitě nebudete mít problém složit z nich požadovanou sestavu.

V průběhu zadávání postupně vyberete dekor LTD, zadáte rozměry a další požadavky, například vrtání otvorů pro police.



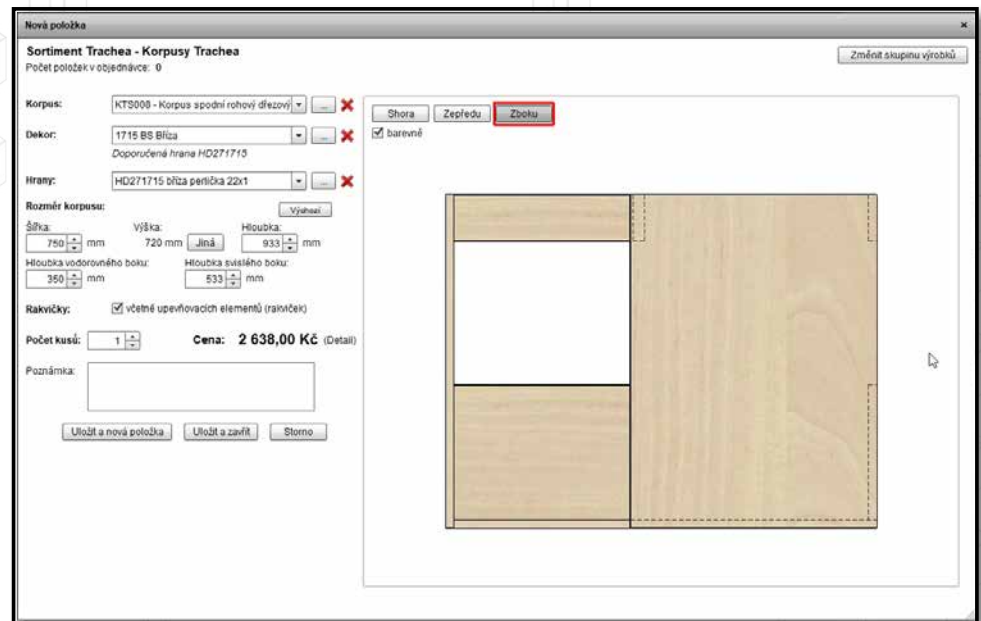

**Trachea korpusy**  
**PLUSY**  
**SNADNÉ**  
**A INTUITIVNÍ**  
**OBJEDNÁVÁNÍ**  
**POMOCÍ**  
**SYSTÉMU**  
**TRACHEA OS**  
**VLASTNÍ**  
**KONFIGURACE**

Sympatické je, že máte neustále před očima technické parametry a navíc si můžete vybrat čelní, boční či horní pohled na zadávaný výrobek, a to včetně zobrazení zvoleného dekoru.

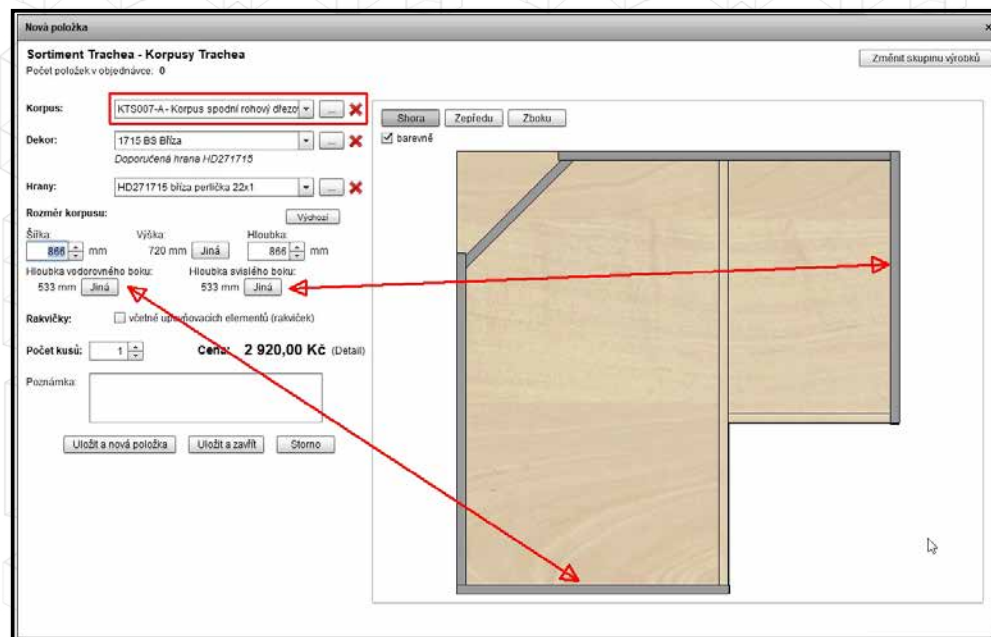

Při zadávání parametrů korpusu se všechny změny zobrazují online a systém současně počítá cenu. Až dokončíte objednávku, víte na korunu přesně, kolik bude stát.



**Trachea korpusy**  
**PLUSY**

**VÝRAZNÉ ÚSPORY  
 ČASU, PROSTORU,  
 PENĚZ  
 A PRACOVNÍCH  
 SIL**

**MODERNÍ SYSTÉM  
 PRÁCE**

Název	šířka (šířka A)			výška			hloubka (šířka B)			
	Min	Max	Výchozí	Min	Max	Výchozí	Min	Max	Výchozí	
<b>KORPUSY HORNÍ</b>										
KTH001 Korpus horní základní	150	900	600	300	1500	600	150	450	350	
KTH002 Korpus horní mikrovlná trouba	400	600	600	400	1500	600	300	450	350	
KTH003-L Korpus horní rohový - rovný levý	655	955	655	300	1500	600	300	450	350	
KTH003-P Korpus horní rohový - rovný pravý	655	955	655	300	1500	600	300	450	350	
KTH004 Korpus horní rohový zalomený	550	650	600	300	1500	600	550	650	600	
KTH005 Korpus horní rohový zkosený	550	650	600	300	1500	600	550	650	600	
<b>KORPUSY SPODNÍ</b>										
KTS001 Korpus spodní základní	150	1200	600	500	800	720	350	700	533	
KTS002 Korpus spodní dřezový	200	1200	600	500	800	720	350	700	533	
KTS003 Korpus spodní koncový	150	1200	600	500	800	720	350	700	567	
KTS004 Korpus spodní trouba	200	1200	600	500	800	720	350	700	533	
KTS005 Korpus spodní varná deska	200	1200	600	500	800	720	350	700	533	
KTS006-L Korpus spodní rohový dřezový - rovný levý	800	1200	800	500	800	720	350	700	533	
KTS006-P Korpus spodní rohový dřezový - rovný pravý	800	1200	800	500	800	720	350	700	533	
KTS007-A Korpus spodní rohový dřezový zalomený	866	1066	866	500	800	720	866	1066	866	
KTS007-B Korpus spodní rohový dřezový zalomený	866	1066	866	500	800	720	866	1066	866	
KTS008 Korpus spodní rohový dřezový zkosený	750	1050	750	500	800	720	750	1050	750	
KTS009-L Korpus spodní rohový - rovný levý	800	1000	800	500	800	720	350	700	533	
KTS009-P Korpus spodní rohový - rovný pravý	800	1000	800	500	800	720	350	700	533	
KTS010 Korpus spodní rohový zalomený	866	1066	866	500	800	720	866	1066	866	
KTS011 Korpus spodní rohový zkosený	750	1050	750	500	800	720	750	1050	750	
<b>KORPUSY VYSOKÉ</b>										
KTV001 Korpus vysoký	200	800	600	800	2400	2000	350	700	567	
KTV002 Korpus vysoký trouba	400	800	600	800	2400	2000	350	700	567	
KTV003 korpus vysoký lednicový	400	800	600	800	2400	2000	350	700	567	



H1145 / ST10  
dub bardolino přírodní



H1180 / ST37  
dub halifax přírodní



H1181 / ST37  
dub halifax tabákový

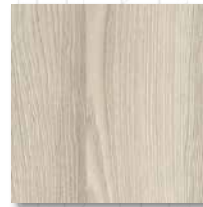

H1250 / ST36  
jasan navarra



H1277 / ST9  
lakeland akacie světlá



H1486 / ST36  
borovice jackson



H1502 / ST15  
olše



H1521 / ST15  
javor medový



H1951 / ST15  
kalvados červený

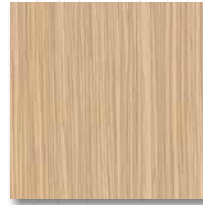

H3006 / ST22  
zebrano pískované

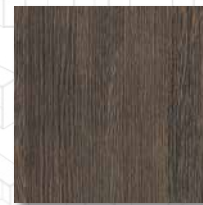

H3058 / ST22  
wenge mali



H3081 / ST22  
hacienda černá



H3303 / ST10  
dub hamilton



H3309 / ST28  
dub gladstone pískový



H3325 / ST28  
dub gladstone tabák



H3326 / ST28  
dub gladstone šedoběžový



H3331 / ST10  
dub nebraska přírodní



H3332 / ST10  
dub nebraska šedý



H3734 / ST9  
ořech dijon

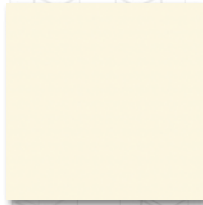

U104 / ST9  
alabastr

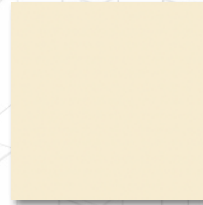

U108 / ST9  
vanilka

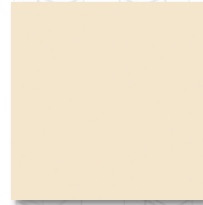

U113 / ST9  
bavlna



U156 / ST9  
písková



U311 / ST9  
burgundská



U708 / ST9  
světle šedá



U732 / ST9  
prachově šedá



112 PE  
šedá

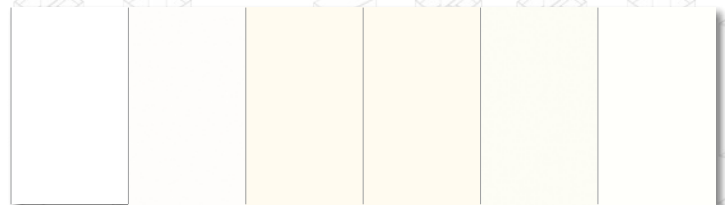

113 PE  
bílá

8100  
SM  
Perlově  
bílá

W980  
/ SM  
platinově  
bílá

W980  
/ ST2  
platinově  
bílá

W1000  
/ ST9  
bílá  
prémium

W1100  
/ ST9  
prémiově  
bílá

# TONDA nebo KAREL?

PŘÁLI BYSTE SI MÍT VÍCE VOLNÉHO ČASU?

POTĚŠÍ VÁS ZJEDNODUŠENÍ VÝROBY?

ZNAMENÁ VÍCE ZAKÁZEK VYŠŠÍ ZISKY?

UVÍTÁTE MINIMÁLNÍ NÁKLADY NA STROJOVÉ VYBAVENÍ?

**PORADÍME VÁM, JAK NA TO**

 **Trachea korpusy**



PŘÍBĚH TRUHLÁŘŮ TONDY A KARLA UKAZUJE DVA RŮZNÉ PŘÍSTUPY K PODNIKÁNÍ.

Krátké video najdete na [www.trachea.cz](http://www.trachea.cz) v sekci Youtube.





 T.classic

 T.lacq

 T.acrylic

 T.segment

 T.cristal

 T.overface

 **Trachea**

Trachea, a.s. | Tovární 1209 | 769 01 Holešov  
+420 573 502 111 | [obchod@trachea.cz](mailto:obchod@trachea.cz)

[www.trachea-korpusy.cz](http://www.trachea-korpusy.cz)

